

*Ogrodzimy co chcesz...*



*... dostarczymy gdzie chcesz.*

# KATALOG PRODUKTÓW

OGRODZENIA  
BRAMY GARAŻOWE  
BRAMY PRZEMYSŁOWE  
AUTOMATYKA  
SIATKI ZGRZEWANE  
TRANSPORT I SPEDYCJA

GRUPA JARMEX  
[www.jarmex.com.pl](http://www.jarmex.com.pl)

## SIEDZIBA FIRMY

JARMEX sp. z o. o. sp. k.  
26-600 Radom, ul. Potkanowska 50

GPS N-51°21'41" E-21°06'25"

NIP 9482606064  
REGON 363989981

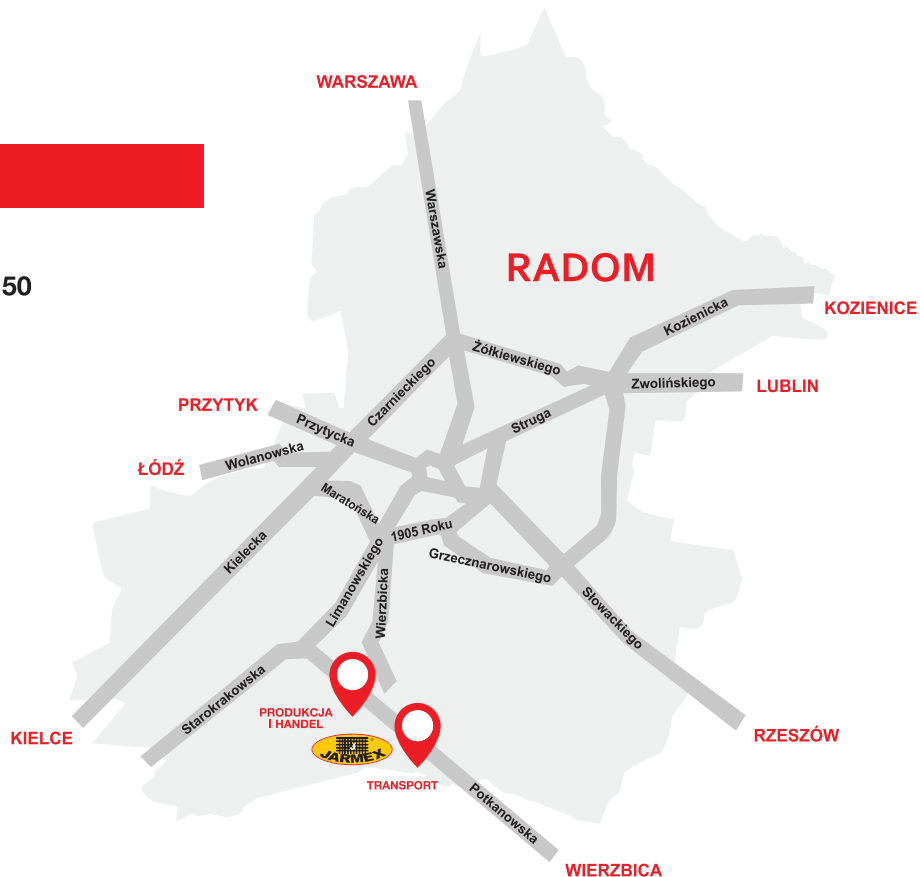

## BIURO

SEKRETARIAT  
tel. 48 362 56 83 w. 21  
fax. 48 360 14 05 w. 24  
e-mail: [jarmex@jarmex.com.pl](mailto:jarmex@jarmex.com.pl)

## PRODUKCJA

ZAKŁAD PRODUKCYJNY  
tel. 48 360 14 05, w. 42, 46  
fax. 48 384 61 69

## DZIAŁ HANDLOWY

tel. 48 360 14 05 w. 41  
fax. 48 360 14 05 w. 43  
e-mail: [jarmex@jarmex.com.pl](mailto:jarmex@jarmex.com.pl)  
[export@jarmex.com.pl](mailto:export@jarmex.com.pl)

## MARKETING

tel. 48 360 14 05 w. 50  
e-mail: [marketing@jarmex.com.pl](mailto:marketing@jarmex.com.pl)

## DZIAŁ TECHNICZNY

tel. 48 360 14 05 w. 46

## KSIĘGOWOŚĆ

tel. 48 362 56 83 w. 23  
fax. 48 362 56 83 w. 24  
e-mail: [ksiegowosc@jarmex.com.pl](mailto:ksiegowosc@jarmex.com.pl)

## TRANSPORT I SPEDYCJA

TRANSPORT  
tel. 48 366 58 85 w. 34, 36  
fax. 48 385 75 50  
e-mail: [transport@jarmex.com.pl](mailto:transport@jarmex.com.pl)

SPEDYCJA  
tel. 48 366 58 85 w. 32, 33  
fax. 48 385 75 50  
e-mail: [spedycja@jarmex.com.pl](mailto:spedycja@jarmex.com.pl)

## SOCIAL MEDIA

 [grupajarmex](https://www.facebook.com/grupajarmex)  [grupa\\_jarmex](https://www.instagram.com/grupa_jarmex)



**P.P.H.U. JARMEX Jarosław Jaskólski powstało w 1994 roku. Jest przedsiębiorstwem prywatnym opartym w 100% na kapitale właściciela.**

1 października 2016 roku firma przeszła restrukturyzację. Wyodrębnione z niej zostały firmy, które zajęły się osobno produkcją i usługami w zakresie przemysłu metalowego - JARMEX sp. z o. o. sp. k. oraz transportem i spedycją - JARMEX TRANS sp. z o. o. sp. k..



Dzisiaj jesteśmy firmą rodzinną, zarządzaną przez Jarosława Jaskólskiego i jego synów: Michała i Tomasza. Obecnie Grupa JARMEX zatrudnia ponad 200 pracowników we wszystkich gałęziach swojej działalności (produkcja, transport - spedycja, handel, usługi). Zakład produkcyjny przerabia ponad 1000 ton stali miesięcznie, z której wykonujemy różnego rodzaju wyroby. Gwarancją jakości oferowanych wyrobów i usług jest certyfikat zarządzania jakością ISO 9001:2015.





## PRODUKCJA

### SIATKI ZGRZEWANE

Od 30 lat firma JARMEX słynie z produkcji różnego rodzaju siatek zgrzewanych. Wykonujemy je z drutu począwszy od  $\varnothing 3$  do  $\varnothing 8$  mm oraz różnych wielkości oczek od 25 mm do 150 mm. Maksymalne gabaryty siatki to 2500 mm x 4000 mm.

### AUTOMATYCZNE BRAMY GARAŻOWE

Jesteśmy producentem najwyższej jakości bram garażowych. Wszystkie komponenty, z których powstają bramy pochodzą od naszego włoskiego partnera. Spełniają one najbardziej rygorystyczne normy bezpieczeństwa, przepuszczalności powietrza, a także przenikania wody.

### OGRODZENIA I AUTOMATYKA

Oferujemy gotowe moduły ogrodzeń do samodzielnego montażu. Proponowane produkty występują w szerokiej gamie wzorów oraz kolorów. Dzięki samodzielnemu montażowi, klient otrzymuje produkt w bardzo przystępnej cenie oraz satysfakcję z własnego wykonania ogrodzenia. Firma oferuje również usługę montażu w oparciu o zaprzyjaźnione firmy.



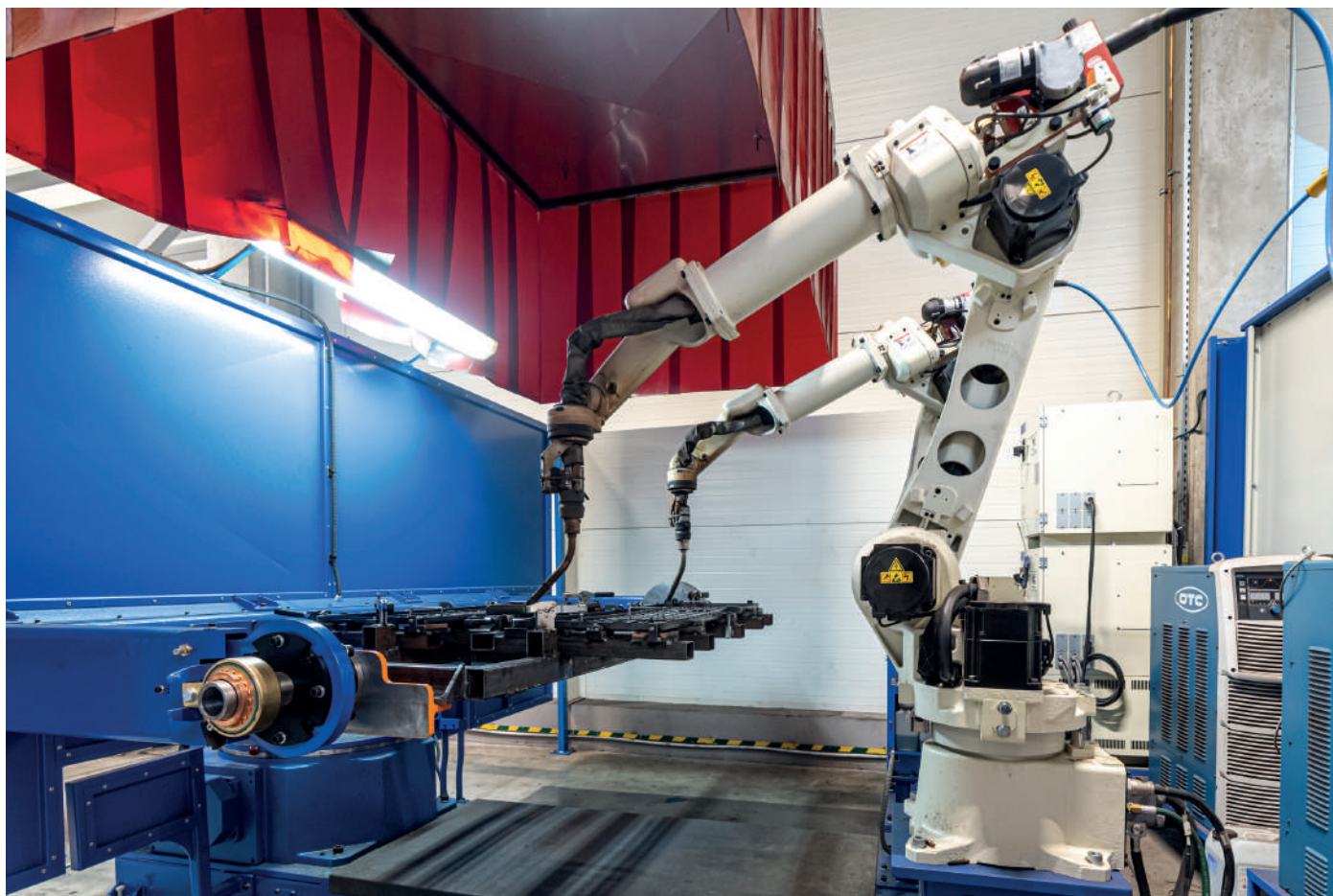

## KONSTRUKCJE STALOWE - CIĘCIE LASEREM

Firma JARMEX sp. z o.o. sp.k. świadczy również usługi w zakresie cięcia laserowego dowolnych kształtów blach płaskich, czarnych i kwasoodpornych. Pracujemy na nowoczesnym laserze marki MAZAK SUPER TURBO-X 48Mk II.

## TRANSPORT I SPEDYCJA

Początki transportu w firmie JARMEX sięgają 1994 roku. Przez pierwsze lata działalności, firma dysponowała tylko kilkoma jednostkami różnych marek, wykorzystywanych jedynie do własnych celów. W związku z powstaniem w 1998 roku Spedycji Krajowej, tabor zaczął być również eksploatowany do celów świadczenia usług przewozowych na terenie kraju.

W 2006 roku podjęliśmy decyzję o rozszerzeniu działalności transportowej na teren krajów europejskich i ujednoczeniu taboru. Zdecydowaliśmy się na zakup ciągników marki Renault i Volvo. Jako naczepy

wybraliśmy wysoko ocenianą przez transportowców markę Kögel i Wielton. Obecnie w spedycji jest ponad 60 ciągników siodłowych z naczepami (własnych i zatrudnionych przewoźników). W większości są to ekologiczne ciągniki, spełniające europejskie normy emisji spalin Euro 5 i Euro 6. Planujemy zakup następných zestawów w kolejnych latach. W trosce o prawidłową ich eksploatację i dbałość o stan techniczny w roku 2015 wybudowaliśmy halę serwisową i myjnię. Wyposażyliśmy je w wysokiej jakości sprzęt.



## AUTOMATYCZNE BRAMY GARAŻOWE

INDYWIDUALIZM  
INNOWACYJNOŚĆ  
STYLISTYKA



## BRAMY PRZEMYSŁOWE

NOWOCZESNA TECHNOLOGIA  
NAJWYŻSZA JAKOŚĆ  
NIEZAWODNA PRACA  
KOMFORT UŻYTKOWANIA



## SIATKI ZGRZEWANE

EFEKTYWNOŚĆ  
TRWAŁOŚĆ  
RÓŻNE ZASTOSOWANIA



## SYSTEMY OGRODZENIOWE

FUNKCJONALNOŚĆ  
PRECYZJA  
ESTETYKA



## TRANSPORT I SPEDYCJA

TROSKA O KLIENTA  
BEZPIECZEŃSTWO  
TERMINOWOŚĆ





	strona
I. AUTOMATYCZNE BRAMY GARAŻOWE	8-9
II. NAPĘDY DO BRAM GARAŻOWYCH	10-11
1. TEO JARMEX	10
2. SPACE JARMEX	11
III. BRAMY PRZEMYSŁOWE	12-13
1. PRZEMYSŁOWA BRAMA SEGMENTOWA WINNER	12
2. BRAMA SKANDINAVIA	13
IV. SYSTEMY WYGRODZEŃ PRZEMYSŁOWYCH I BEZPIECZEŃSTWA	14-15
V. SIATKI ZGRZEWANE	16
VI. OGRODZENIA SYSTEMOWE	17-19
1. SYSTEM PPS	17
2. SYSTEM PPW	18
3. SYSTEM PPC	19
VII. OGRODZENIA OZDOBNE	20-30
1. NOVARA <b>NOWOŚĆ!</b> <b>BESTSELLER!</b>	20
2. SALERNO <b>NOWOŚĆ!</b>	21
3. UDINE <b>NOWOŚĆ!</b>	22
4. SYSTEM SIENA - DO SAMODZIELNEGO MONTAŻU	23
5. RIMINI	24
6. ROMA	25
7. ANCONA	26
8. TRENTO <b>BESTSELLER!</b>	27
9. TORINO	28
10. GENUA <b>BESTSELLER!</b>	29
11. PARMA	30
VIII. OGRODZENIA GABIONOWE	31
IX. AUTOMATYKA DO BRAM POSESYJNYCH	32-33
1. NAPĘD DO BRAM DWUSKRZYDŁOWYCH	32
2. NAPĘD DO BRAM PRZESUWNYCH	33
X. AKCESORIA	34
XI. TRANSPORT I SPEDYCJA	35

# AUTOMATYCZNE BRAMY GARAŻOWE



Jesteśmy producentem najwyższej jakości bram garażowych. Nasze bramy produkowane są od wielu lat i są produktem wykonywanym z wielką pasją.

Wszystkie komponenty, z których powstają bramy pochodzą od naszego włoskiego partnera. Spełniają one najbardziej rygorystyczne normy bezpieczeństwa, przepuszczalności powietrza, a także przenikania wody.

## WYSOKOŚĆ PANELA STANDARD

- 1) h = 500 mm
- 2) h = 610 mm

(widok panela od wewnątrz)

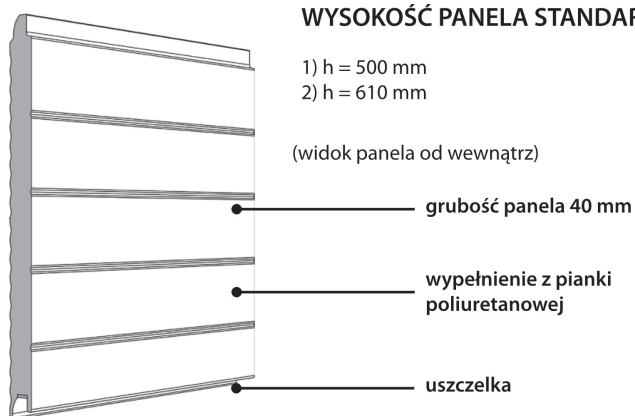

## KOLORYSTYKA

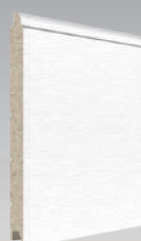

BIAŁY  
RAL 9010



ANTRACYT  
RAL 7016

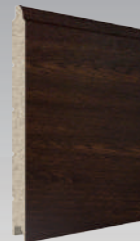

CIEMNY DĄB  
KOL. DRZEWA  
ORZECHOWEGO

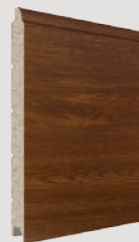

JASNY DĄB  
KOL. ŻŁOTEGO DĘBU

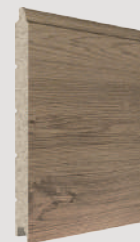

WINCHESTER



PRODUKT POLSKI



NISKA PRZENIKALNOŚĆ  
CIEPŁA



ŁATWY MONTAŻ



SYSTEM  
ZAUTOMATYZOWANY



CERTYFIKAT SPEŁNIENIA  
NORM UNIJNYCH



WŁASNY TRANSPORT



APLIKACJA MOBILNA  
\*opcjonalnie za dopłatą  
(abonament w DEA)







## ZALETY

- CZAS REALIZACJI – DO 10 DNI ROBOCZYCH.
- Stalowa szyna z łańcuchem lub paskiem, gwarantującym maksymalną wytrzymałość.
- Długość szyny 3300 mm w standardzie, ewentualne przedłużenie do wysokości bram H = 2370 mm – 3080 mm.
- Wbudowane oświetlenie w napędzie.
- Silnik wyposażony w encoder - służący do automatycznego określenia pozycji.
- Czujnik antyzmiażdżeniowy.
- Automatyczna regulacja prędkości oraz spowolnienia przy otwieraniu i zamykaniu.
- Możliwość konfiguracji automatyki z produktami innych producentów.
- Na życzenie klienta, istnieje możliwość zakupu urządzenia do rozblokowania zewnętrznego.
- Gwarancja 2 lata (na napęd i akcesoria).
- Panel segmentowy - grubość 40 mm, gwarancja na perforację 4 lata.
- W zestawie 2 piloty 2-kanalowe.
- Wszystkie elementy złączne niezbędne do montażu bramy w zestawie.
- Na życzenie klienta, istnieje możliwość zakupu drzwi przejściowych wraz z oknem.
- Okucia i zawiasy w kolorze białym.
- Drzwi wejściowe z niskim progiem (18 mm).
- Podwiesie - zapewnienie stabilnego mocowania.
- Dodatkowe zabezpieczenie przed pęknięciem linek/sprężyn – dolny hamulec.
- Niskie nadproże – minimum 16 cm.



**DEA**®

**SILVELOX**  
GROUP SPA



### TEO JARMEX

**Automatyka do bram garażowych segmentowych i uchylnych ze sprężynami.**

TEO JARMEX - napęd do bram garażowych segmentowych i uchylnych na 24 V, zasilany z sieci 230 V. Jest to rozwiązanie ekonomiczne oraz łatwe w montażu.

Automatyka TEO, jest wyposażona w centralę sterującą z wbudowanym odbiornikiem radiowym 433 Mhz. Na obudowie silnika zostały umieszczone przyciski pozwalające w prosty sposób zaprogramować go bez potrzeby zdejmowania pokrywy.



### CECHY PRODUKTU

- Stalowa szyna z łańcuchem, gwarantującym maksymalną wytrzymałość.
- Wbudowane oświetlenie.
- Silnik wyposażony w encoder - służący do automatycznego określenia pozycji.
- Czujnik antyzmiażdzeniowy.
- Automatyczna regulacja prędkości oraz spowolnienia przy otwieraniu i zamykaniu.
- Możliwość konfiguracji automatyki z produktami innych producentów.
- Na życzenie klienta, istnieje możliwość zakupu urządzenia do rozblokowania zewnętrznego oraz drzwi przejściowych.
- Moc napędu - 1000 N.

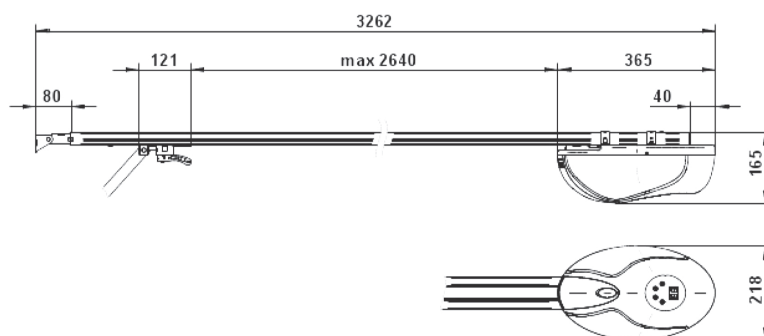



## SPACE JARMEX

Automatyka do bram garażowych segmentowych i uchylnych ze sprężynami.

SPACE JARMEX – napęd do bram garażowych segmentowych i uchylnych ze sprężynami lub do bram z drzwiami przejściowymi.

Automatyka SPACE jest wyposażona w centralę sterującą NET24, pilot dwukanałowy oraz dodatkowo uchwyt ścienny.

### CECHY PRODUKTU

- Silnik z encoderm 2-kanalowym.
- Wbudowana centrala sterująca z odbiornikiem.
- Programowanie do 100 różnych parametrów.
- Szybki montaż silnika na szynie.
- Stała, automatyczna regulacja ruchu oraz siły.
- Procedura programowania zabezpieczona.
- Szyna z paskiem (cicha praca).
- Zabezpieczenie czujnikiem otwarcia drzwi.
- Możliwość zainstalowania kontraktronu do alarmu.
- Możliwość zamontowania fotokomórek.
- Czujnik antyzmiażdzeniowy.
- Sterowanie smartfonem (opcja dodatkowa).
- Moc napędu: SPACE - 600 N, SPACE XL - 1200 N.





Sprzedawana z napędami:  
GFA, NICE, SOMMER I INNE

## PRZEMYSŁOWA BRAMA SEGMENTOWA WINNER - ZWYCIĘZCA JEST JEDEN

### ZALETY

- Zastosowanie sprężyn kuleczkowanych, zapewniających większą żywotność i podatność na pęknięcia, dzięki czemu zwiększa się ilość cykli i czas użytkowania.
- Panele bramy garażowej o wysokiej gęstości pianki, od szwajcarskiego producenta, a co za tym idzie, znana nam wszystkim wysoka jakość.
- Autorska uszczelka na zamku, zapewniająca brak odkształceń termicznych.
- Uszczelki z EPDM, znacząco poprawiające parametry ogólnego „U cieplnego” bramy.
- Nitowane prowadnice zwiększające odporność na siły ścinające/zginające wraz ze wzmocnionymi kątownikami prowadnic poziomych dla lepszej sztywności konstrukcji.
- Zawiasy ze stali nierdzewnej z rolkami stalowymi ocynkowanymi, wydłużającymi żywotność.
- Furtka w technologii multi-point - wielopunktowy zamek działający obwodowo.
- Dodatkowo zastosowanie autorskiego patentu „magic corner” w narożach furtki, dzięki czemu rama dopasowuje się do otworu niwelując wszelkie niedoskonałości cięcia.
- Opcja niskiego progu z drzwiami przejściowymi 27 mm.
- Pełna automatyzacja (do wyboru napędy czołowych producentów automatyki).
- Bogata kolorystyka.

### 7 RODZAJÓW PROWADZENIA BRAMY

- Standard (NL)
- Przewyższenie (HL)
- Obniżenie (LHR)  
- minimum nadproże już od 200mm, a przy prowadzeniu ze sprężynami z tyłu nawet od 180 mm, przy czym nie zabiera miejsca w świetle otworu
- Pionowe (VL)
- Skośne standard (FTR)
- Skośne obniżone (FLH)
- Skośne z przewyższeniem (FHL)



PRODUKT POLSKI



NISKA PRZENIKALNOŚĆ  
CIEPŁA



ŁATWY MONTAŻ



SYSTEM  
ZAUTOMATYZOWANY



CERTYFIKAT SPEŁNIENIA  
NORM UNIJNYCH



WŁASNY TRANSPORT



## BRAMA SKANDINAVIA

### CECHY PRODUKTU

- Zabezpieczenie antykorozyjne ocynk ogniowy, grubość powłoki min. 70 mikron.
- 2 pary fotokomórek bezprzewodowych.
- 4 listwy bezpieczeństwa.
- Centrala sterująca DEA NET230, przy podłączeniu urządzenia NET NODE możliwość programowania bramy przy użyciu telefonu.
- Dostarczone bramy są złożone, zaprogramowane i gotowe do montażu.
- Automatyka DEA zabudowana w wysokiej szafie sterowniczej.
- Przycisk awaryjny STOP.
- Certyfikat CE.
- Lampa ostrzegawcza.
- Stacyjka umożliwiająca ręczne sterowanie bramy.

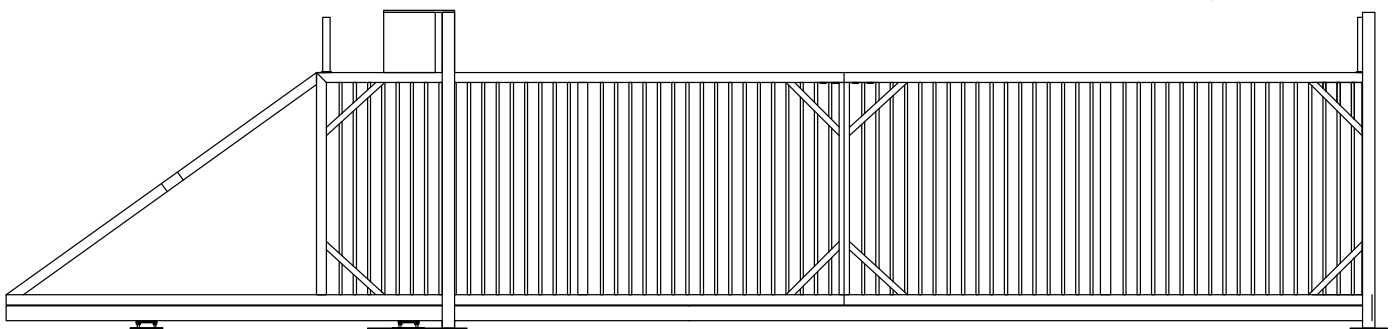

### WYMIARY STANDARDOWE

H - 2000 x L - 6000 mm  
H - 2000 x L - 8000 mm  
WYMIARY ŚWIATŁA WJAZDU

Istnieje możliwość zamówienia bramy na wymiar.

- ✓ Bramy SKANDINAVIA przeznaczone do ogrodzeń obiektów przemysłowych
- ✓ Konstrukcja bramy wykonana z profili zamkniętych 25 x 25 x 2 & 80 x 80 x 3



PRODUKT POLSKI



ŁATWY MONTAŻ



SYSTEM  
ZAUTOMATYZOWANY



CERTYFIKAT SPEŁNIENIA  
NORM UNIJNYCH



WŁASNY TRANSPORT



APLIKACJA MOBILNA  
\*opcjonalnie za dopłatą  
(abonament w DEA)

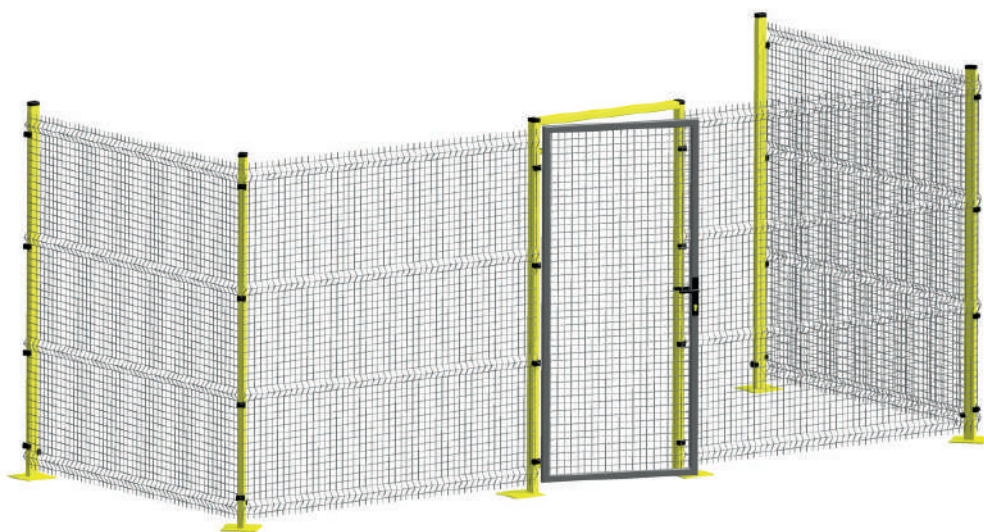

Produkujemy i dostarczamy wygradzenia mające zastosowanie w zakładach przemysłowych do zabezpieczania stref stwarzających niebezpieczeństwo w pobliżu pracujących maszyn oraz linii produkcyjnych.

Pozwalają one wykorzystać dostępną przestrzeń oraz zapewniają bezpieczny odstęp do miejsc obsługiwanych przez człowieka, przy zachowaniu maksymalnej widoczności wydzielonego obszaru. Dodatkowo mogą posłużyć do wygradzenia powierzchni magazynowych, magazynów podręcznych, siatkowych ścianek działowych itp.

Zapewniamy maksymalną ochronę i trwałość produktu, z uwagi na zastosowanie wysokiej jakości materiałów do budowy naszych wygradzeń.

## CECHY PRODUKTU

Nasze produkty są zgodne z wymaganiami Unii Europejskiej i międzynarodowych dyrektyw (ISO).

Oferta opiera się na trzech systemach wygradzeń: PPS, PPS-LIGHT, S-40.

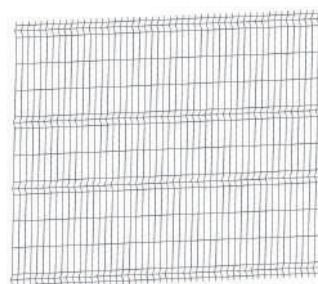

PANEL PPS / PPS-LIGHT

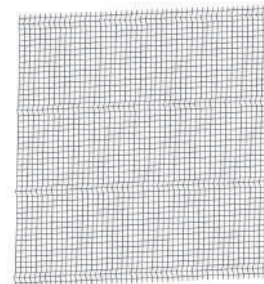

PANEL S-40

## PANELE BEZ RAMY

PPS	PPS-LIGHT	S-40
Grubość drutu Fi 5 mm	Grubość drutu Fi 4 mm	Grubość drutu Fi 4 mm
Wielkość oczek 50x200 mm	Wielkość oczek 50x200 mm	Wielkość oczek 40x40 mm
Wielkość oczek liczona w osiach drutu	Wielkość oczek liczona w osiach drutu	Wielkość oczek liczona w osiach drutu
Wymiar: H-2010, L-2500 mm	Wymiar: H-2010, L-2500 mm	Wymiar: H-2000, L-2000 mm
Ilość przegięć wzmacniających: 4	Ilość przegięć wzmacniających: 4	Ilość przegięć wzmacniających: 4
		Panele mają zastosowanie w odległości bezpieczeństwa 200mm od maszyny zgodnie z normą PN-EN ISO 13857.

Panele ogrodzeniowe zabezpieczone są powłoką cynku ogniowego (wersja ocynkowana) wg normy EN-ISO 1461 DIN 50976 tZnO lub powłoką cynku i lakierowane proszkowo (wersja malowana) wg normy EN-ISO 12944-5.

Malowane proszkowo w kolorach RAL:

kolor podstawowy: ■ RAL 7016 mat, możliwość użycia kolorów: ■ RAL 7016, ■ RAL 9005, ■ RAL 9005 mat, ■ RAL 6005 oraz za dopłatą inne kolory.



## SŁUPKI – KOŃCOWE, NAROŻNE ORAZ POŚREDNIE Z ZAŚLEPKĄ

Słupki wykonane są z profilu 60x40 grubości ścianki 2 mm, do którego przyspawana jest podstawa 200x200 grubości 6 mm, co czyni je bardzo wytrzymałymi i stabilnymi. W podstawie nawiercone są otwory Fi 12 mm, które pozwalają na szybki montaż do posadzki stosując kotwy montażowe. Wysokość słupka to 2100 mm.

Podstawy spawane do słupków są symetrycznie na środku, tworząc słupek pośredni i narożny, oraz asymetrycznie (na krawędzi podstawy) tworząc słupek końcowy.

Słupki są malowane na kolor RAL 1021 (żółty) lub RAL 3020 (czerwony) w celu odpowiedniego oznakowania strefy niebezpiecznej. Istnieje możliwość malowania w kolorach: ■ RAL 7016 mat, ■ RAL 7016, ■ RAL 9005, ■ RAL 9005 mat, ■ RAL 6005 oraz za dopłatą inne kolory.

## FURTKA JEDNOSKRZYDŁOWA – KIERUNEK OTWIERANIA UNIWERSALNY

Rama furtki wykonana z profilu 40x40x1,5 mm. Wypełnienie z siatki zgrzewanej Fi 4 mm o oczkach 50x50 mm (zastosowanie przy wygradzeniach z paneli PPS i PPS-LIGHT), oraz 40x40 mm (zastosowanie przy wygradzeniu z panelu S-40). Wymiary: H-2000, L-900 mm.

Skrzydło furki malowane na kolor podstawowy: ■ RAL 7016 mat. Istnieje możliwość malowania w kolorach: ■ RAL 7016 mat, ■ RAL 7016, ■ RAL 9005, ■ RAL 9005 mat, ■ RAL 6005 oraz za dopłatą inne kolory.

Furtka kompletna zawierająca: skrzydło furtki, słupki końcowe 60x40x2 (asymetrycznie dospawana podstawa) x 2szt., poprzeczka pozioma 60x40x2 tworząca ościeżnicę, zawiasy M12 x 2 szt., szyld klamka/klamka, zamek furtki, wkładka z 3 kluczami, uniwersalna kasetka zamka.

## FURTKA DWUSKRZYDŁOWA

Ramy furtki wykonane z profilu 40x40x1,5 mm. Wypełnienie z siatki zgrzewanej Fi 4 mm o oczkach 50x50 mm (zastosowanie przy wygradzeniach z paneli PPS i PPS-LIGHT), oraz 40x40 mm (zastosowanie przy wygradzeniu z panelu S-40). Wymiary: H-2000, L-1800 mm.

Słupki oraz poprzeczka są malowane na kolor RAL 1021 (żółty) lub RAL 3020 (czerwony) w celu odpowiedniego oznakowania strefy niebezpiecznej. Skrzydło furki malowane na kolor podstawowy: ■ RAL 7016 mat. Istnieje możliwość malowania w kolorach: ■ RAL 7016 mat, ■ RAL 7016, ■ RAL 9005, ■ RAL 9005 mat, ■ RAL 6005 oraz za dopłatą inne kolory.

Furtka kompletna zawierająca: skrzydło furtki x 2 szt., słupki końcowe 60x40x2 (asymetrycznie dospawana podstawa) x 2szt., poprzeczka pozioma 60x40x2 tworząca ościeżnicę, zawiasy M12 x 4 szt., szyld klamka/klamka, zamek furtki, wkładka z 3 kluczami, uniwersalna kasetka zamka, rygiel górny i dolny.

## OBEJMY

Przy panelach PPS i PPS-LIGHT proponujemy użycie obejm montażowych pośrednich, początkowych oraz narożnych. W skład zestawu obejm wykonanej z blachy o grubości 1,8 mm i szerokości 25 mm wchodzi dodatkowo: dystans montażowy, śruby, nakrętki z zaślepkami lub nakrętki zrywalne zabezpieczające panele przed ewentualnym odkręceniem.

Możemy również zaproponować doczołowy uchwyt montażowy (zalecany przy panelach S-40), który charakteryzuje się brakiem odstępów między panelem i słupkiem co ma szczególne znaczenie przy zastosowaniu wygradzenia zabezpieczającego strefę niebezpieczną w pobliżu pracujących maszyn oraz linii produkcyjnych. Dodatkowym atutem tego uchwyty jest szybkość montażu dzięki zastosowaniu jednego wkrętu samowierzącego do przytwierdzenia uchwyty oraz dwóch paneli do słupka.

Przy wysokości wygradzenia 2000 mm zalecamy zastosowanie minimum 4 szt. obejm lub uchwyty na słupek.

## SIATKI ZGRZEWANE



Wiodącą produkcją firmy JARMEX są różnego rodzaju siatki zgrzewane o szerokim zakresie zastosowań.

Produkujemy siatki o różnych wymiarach, wielkościach oczek, średnicach drutu według potrzeb klienta. Produkujemy również różnego rodzaju elementy do pojemników metalowych (zamki, trzpienie, elementy tłoczone, wiercone, toczone itp.).

WYMIARY OCZEK PODANO OSIOWO

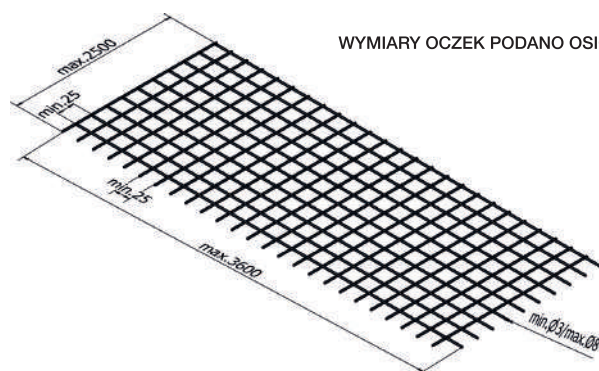

### OCZKA KWADRATOWE

Przykładowe wymiary:  
25 x 25 mm, 30 x 30 mm, 40 x 40 mm  
a także ich wielokrotność.

Istnieje możliwość zamówienia oczek o innych wymiarach.

### OCZKA PROSTOKĄTNE

Na szerokość L = 2500 mm wymiary oczek to:  
25 mm, 30 mm, 40 mm,  
a także ich wielokrotność.

Na długość L = 3600 mm wymiar oczek od 25 mm.



PRODUKT POLSKI



SZEROKIE SPEKTRUM  
ZASTOSowań



SOLIDNE ZGRZEWY



DOSTAWA  
DO KLIENTA



PRODUKUJEMY  
OD 30 LAT!



DOSTĘPNE W 3 WARIANTACH:  
surowe, z drutu ocynkowanego,  
ocynkowane ogniowo





## SYSTEM PPS

Zastosowanie paneli ogrodzeniowych typu PPS kierujemy dla posesji prywatnych, firm, obiektów sportowych i handlowych.

Łatwość montażu niezależnie od poziomu gruntu zapewniają elementy złączne, których ilość uzależniona jest od wysokości ogrodzenia. Grubość drutu, wielkość oczek oraz przegięcia siatki zapewniają sztywność i trwałość wykonanego ogrodzenia. W systemie dostępne są: słupy, zaślepki do słupów, furtki, panele ogrodzeniowe, bramy dwuskrzydłowe, bramy samonośne, obejmy montażowe.

Panele ogrodzeniowe zabezpieczone są: powłoką ocynku ogniowego (wersja ocynkowana) wg normy EN-ISO 1461 DIN 50976 tZnO lub powłoką ocynku i lakierowane proszkowo (wersja malowana) wg normy EN-ISO 12944-5 w kolorach RAL:

■ RAL 7016, ■ RAL 7016 mat, ■ RAL 9005, ■ RAL 9005 mat, ■ RAL 6005 oraz za dopłatą inne kolory.

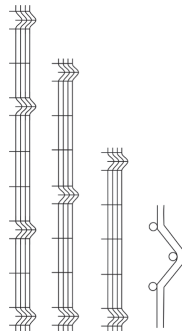

### DOSTĘPNE RODZAJE PANELI

WYSOKOŚĆ	OCZKO 60 Ø 3,8	OCZKO 50 Ø 4	OCZKO 50 Ø 5
630 mm	●	●	●
830 mm	●	●	●
1030 mm	●	●	●
1230 mm		●	●
1320 mm	●	●	●
1520 mm	●	●	●
1720 mm	●	●	●
2010 mm		●	●
2210 mm		●	●
2500 mm			●

### DOSTĘPNE RODZAJE SŁUPKÓW

H SŁUPKA	60 x 40 x 1,5	60 x 40 x 2,0	Ø 40 x 1,5
1500 mm	●		●
1600 mm		●	
1800 mm	●	●	
2100 mm	●	●	●
2400 mm	●	●	
2700 mm	●	●	
3000 mm	●	●	

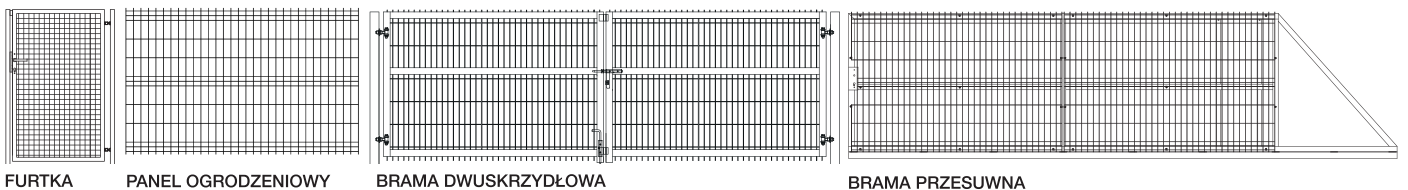



PRODUKT POLSKI



MOŻLIWOŚĆ MALOWANIA NA KOLORY RAL



ZABEZPIECZENIE ANTYKOROZYJNE



GRUBY PRZEKRÓJ PROFILA



ŁATWY MONTAŻ



MOŻLIWOŚĆ AUTOMATYZACJI



CERTYFIKAT SPEŁNIENIA NORM UNIJNYCH



## SYSTEM PPW

Zastosowanie paneli ogrodzeniowych typu PPW znakomicie nadaje się do ogrodzenia boisk, magazynów, zakładów przemysłowych i lotnisk.

Łatwość montażu niezależnie od poziomu gruntu zapewniają elementy złączne, których ilość uzależniona jest od wysokości ogrodzenia. Grubość drutu, wielkość oczek oraz przegięcia siatki zapewniają sztywność i trwałość wykonanego ogrodzenia.

ROZSTAW I GRUBOŚCI PRĘTÓW

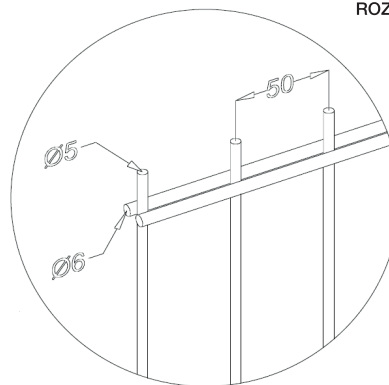

### DOSTĘPNE RODZAJE PANELI

WYSOKOŚĆ	WYSOKOŚĆ SŁUPKÓW	IŁOŚĆ OBEJM MONTAŻOWYCH
1030 mm	1800 mm	2
1230 mm	1800 mm	3
1430 mm	2100 mm	3
1630 mm	2100 mm	3
1830 mm	2400 mm	3
2030 mm	2700 mm	4
2230 mm	3000 mm	4
2430 mm	3000 mm	5

Panele ogrodzeniowe zabezpieczone są: powłoką ocynku ogniowego (wersja ocynkowana) wg normy EN-ISO 1461 DIN 50976 tZnO lub powłoką ocynku i lakierowane proszkowo (wersja malowana) wg normy EN-ISO 12944-5 w kolorach RAL:

- RAL 7016, ■ RAL 7016 mat, ■ RAL 9005, ■ RAL 9005 mat, ■ RAL 6005 oraz za dopłatą inne kolory.

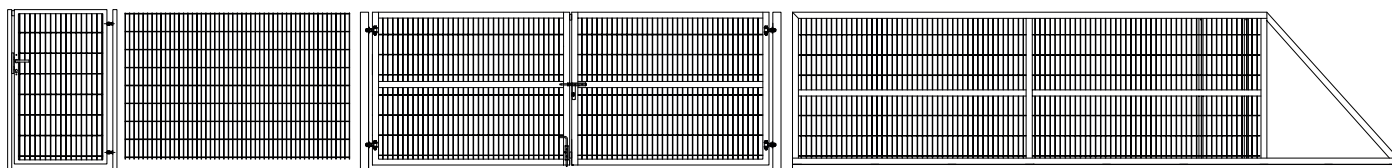

FURTKA

PRZĘSŁO OGRODZENIOWE

BRAMA DWUSKRZYDŁOWA

BRAMA PRZESUWNA



PRODUKT POLSKI



MOŻLIWOŚĆ MALOWANIA NA KOLORY RAL



ZABEZPIECZENIE ANTYKOROZYJNE



GRUBY PRZEKRÓJ PROFILA



ŁATWY MONTAŻ



MOŻLIWOŚĆ AUTOMATYZACJI



CERTYFIKAT SPEŁNIENIA NORM UNIJNYCH



## SYSTEM PPC

Zastosowanie paneli ogrodzeniowych typu PPC znakomicie nadaje się do ogrodzenia boisk, magazynów, zakładów przemysłowych, lotnisk, a także posesji prywatnych.

Jest to system ogrodzeniowy typu średnio-ciężkiego. Istnieje możliwość wykonania paneli w wersji ozdobnej ze wzorami: „kółko”, „krzyżek”, „caro”. W systemie dostępne są: słupy, zaślepki do słupów, furtki, panele ogrodzeniowe, bramy dwuskrzydłowe, bramy samonośne i obejmy montażowe.

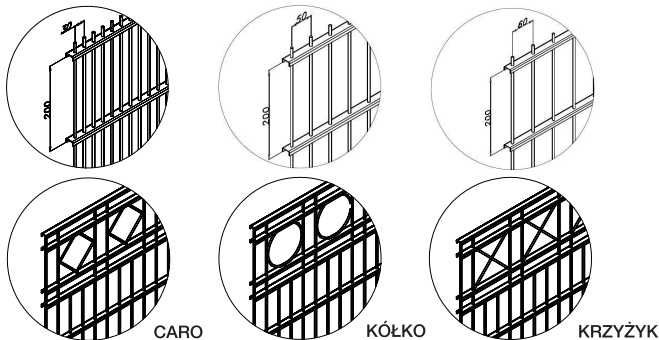

### DOSTĘPNE RODZAJE PANELI

WYSOKOŚĆ	WYSOKOŚĆ SŁUPKÓW	ILOŚĆ OBEJM MONTAŻOWYCH
630 mm	1600 mm	2
830 mm	1600 mm	2
1030 mm	1800 mm	2
1230 mm	1800 mm	3
1430 mm	2100 mm	3
1630 mm	2100 mm	3
1830 mm	2400 mm	3
2030 mm	2700 mm	4
2230 mm	3000 mm	4
2430 mm	3000 mm	5

Panele ogrodzeniowe zabezpieczone są: powłoką ocynku ogniowego (wersja ocynkowana) wg normy EN-ISO 1461 DIN 50976 tZnO lub powłoką ocynku i lakierowane proszkowo (wersja malowana) wg normy EN-ISO 12944-5 w kolorach RAL:

■ RAL 7016, ■ RAL 7016 mat, ■ RAL 9005, ■ RAL 9005 mat, ■ RAL 6005 oraz za dopłatą inne kolory.

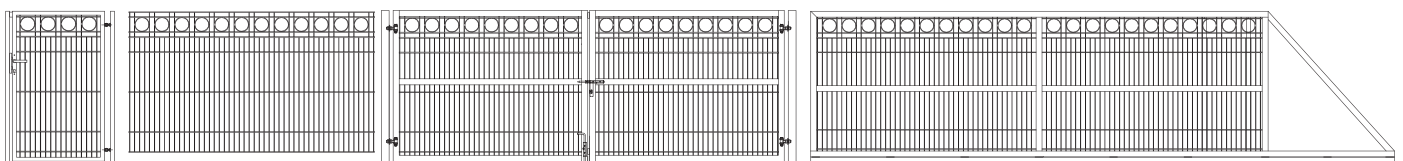

FURTKA

PRZĘSŁO OGRODZENIOWE

BRAMA DWUSKRZYDŁOWA

BRAMA PRZESUWNA



PRODUKT POLSKI



MOŻLIWOŚĆ MAŁOWANIA  
NA KOLORY RAL



ZABEZPIECZENIE  
ANTYKOROZYJNE



GRUBY PRZEKRÓJ  
PROFILA



ŁATWY MONTAŻ



MOŻLIWOŚĆ  
AUTOMATYZACJI



CERTYFIKAT SPEŁNIENIA  
NORM UNIJNYCH



## SYSTEM NOVARA

NOVARA to najlepszy wybór dla osób ceniących sobie prywatność i szukających eleganckiego, nowoczesnego oraz wyjątkowego ogrodzenia.

To, co wyróżnia system NOVARA to unikatowe sztachety w formie żaluzji umieszczone pod kątem 5° stanowiące wypełnienie pręseł, furtek oraz bramy. Dzięki temu możesz być pewien, że Twoja prywatna przestrzeń będzie chroniona w jak najlepszy sposób z uwagi na swoją bardzo niską przepierność. Dyskretne prześwity 10 mm nadają ogrodzeniu subtelności.

Ogrodzenie pokryte jest powłoką cynkową i malowane proszkowo. Do montażu pręseł należy zakupić komplet dedykowanych uchwyty.



### DOSTĘPNE WYMIARY PRODUKTU

WYMIARY BRAMY DWUSKRZYDŁOWEJ	Szerokość	3990 mm
	Wysokość	1470 mm
WYMIARY PRZĘSŁA	Szerokość	2000 mm
	Wysokość	1200 mm lub 1470 mm
WYMIARY FURTKI	Szerokość	937 mm
	Wysokość	1470 mm
WYMIARY BRAMY PRZESUWNEJ	Światło wjazdu	4000 mm
	Wysokość	1520 mm
	Całkowita długość skrzydła	6000 mm

Kolorystyka:

■ RAL 7016 mat, ■ RAL 7024 mat, ■ RAL 9005 mat.

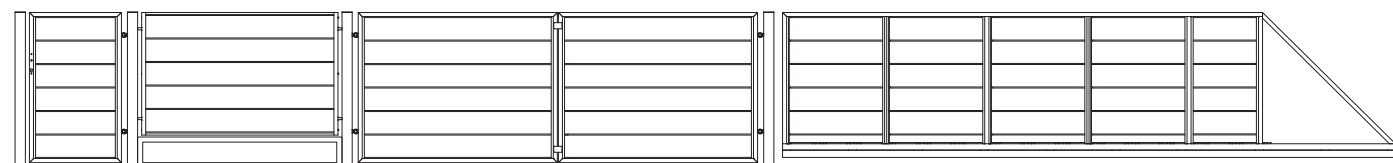

FURTKA

PRZĘSŁO OGRODZENIOWE

BRAMA DWUSKRZYDŁOWA

BRAMA PRZESUWNA



PRODUKT POLSKI



MOŻLIWOŚĆ MALOWANIA NA KOLORY RAL



ZABEZPIECZENIE ANTYKOROZYJNE



WAGA PRZĘSŁA W ZALEŻNOŚCI OD WYMIARU



ŁATWY MONTAŻ

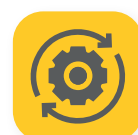

MOŻLIWOŚĆ AUTOMATYZACJI



CERTYFIKAT SPEŁNIENIA NORM UNIJNYCH

**NOWOŚĆ!**



## SYSTEM SALERNO

System ogrodzeniowy **SALERNO** wyróżnia nowoczesna stylistyka, dzięki czemu doskonale pasuje do współczesnej architektury.

Warto zwrócić uwagę na ciekawe wypełnienie przęseł, furtki i bramy. Nietuzinkowe sztachety w formie żaluzji umieszczone pod kątem 10° o niskiej przezierności zapewniają prywatność i poczucie bezpieczeństwa. Dzięki dyskretnym prześwitom 10 mm ogrodzenie zyskało na lekkości, tworząc przyjemną dla oka konstrukcję.

Ogrodzenie pokryte jest powłoką cynkową i malowane proszkowo. Do montażu przęseł należy zakupić komplet dedykowanych uchwytów.



### DOSTĘPNE WYMIARY PRODUKTU

WYMIARY BRAMY DWUSKRZYDŁOWEJ	Szerokość	3990 mm
	Wysokość	1500 mm
WYMIARY PRZĘSŁA	Szerokość	2000 mm
	Wysokość	1200 mm lub 1500 mm
WYMIARY FURTKI	Szerokość	937 mm
	Wysokość	1500 mm
WYMIARY BRAMY PRZESUWNEJ	Światło wjazdu	4000 mm
	Wysokość	1550 mm
	Całkowita długość skrzydła	6000 mm

Kolorystyka:

■ RAL 7016 mat, ■ RAL 7024 mat, ■ RAL 9005 mat.

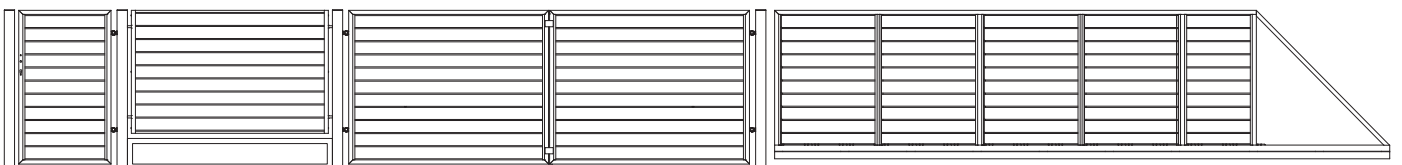

FURTKA

PRZĘSŁO OGRODZENIOWE

BRAMA DWUSKRZYDŁOWA

BRAMA PRZESUWNA



PRODUKT POLSKI



MOŻLIWOŚĆ MALOWANIA  
NA KOLORY RAL



ZABEZPIECZENIE  
ANTYKOROZYJNE



WAGA PRZĘSŁA  
W ZALEŻNOŚCI OD WYMIARU



ŁATWY MONTAŻ



MOŻLIWOŚĆ  
AUTOMATYZACJI



CERTYFIKAT SPEŁNIENIA  
NORM UNIJNYCH

## SYSTEM UDINE

Jeśli cenisz sobie prywatność i bezpieczeństwo Twojej posesji, a jednocześnie szukasz ogrodzenia wpasowującego się w najnowsze trendy, UDINE będzie doskonałym wyborem.

Zastosowanie wypalanej laserowo sztachety sprawia, że prosty wzór zyskuje na oryginalności, wyróżniając się na tle konkurencyjnych systemów ogrodzeniowych nowatorskim designem. Subtelne prześwity nadają lekkości całej konstrukcji.

Ogrodzenie pokryte jest powłoką cynkową i malowane proszkowo. Do montażu prętów należy zakupić komplet dedykowanych uchwytów.



### DOSTĘPNE WYMIARY PRODUKTU

WYMIARY BRAMY DWUSKRZYDŁOWEJ	Szerokość	3990 mm
	Wysokość	1470 mm
WYMIARY PRZĘŚŁA	Szerokość	2000 mm
	Wysokość	1200 mm lub 1470 mm
WYMIARY FURTKI	Szerokość	937 mm
	Wysokość	1470 mm
WYMIARY BRAMY PRZESUWNEJ	Światło wjazdu	4000 mm
	Wysokość	1520 mm
	Całkowita długość skrzydła	6000 mm

Kolorystyka:

■ RAL 7016 mat, ■ RAL 7024 mat, ■ RAL 9005 mat.

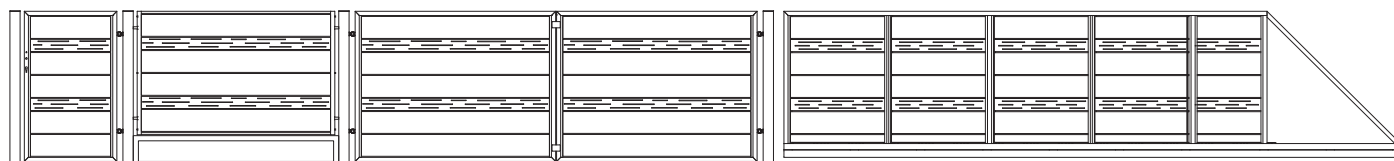

FURTKA

PRZĘŚŁO OGRODZENIOWE

BRAMA DWUSKRZYDŁOWA

BRAMA PRZESUWNA



PRODUKT POLSKI



MOŻLIWOŚĆ MALOWANIA NA KOLORY RAL



ZABEZPIECZENIE ANTYKOROZYJNE



WAGA PRZĘŚŁA W ZALEŻNOŚCI OD WYMIARU



ŁATWY MONTAŻ

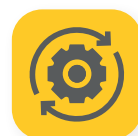

MOŻLIWOŚĆ AUTOMATYZACJI



CERTYFIKAT SPEŁNIENIA NORM UNIJNYCH



## SYSTEM SIENA - DO SAMODZIELNEGO MONTAŻU

System SIENA przeznaczony jest do samodzielnego montażu, dostarczany jest w paczce.

Komplet ogrodzeniowy składa się z przęsła, furtki i bramy dwuskrzydłowej oraz osprzętu montażowego: poprzeczek, uchwytów montażowych, wkrętów samowiercących, przymiary do rozłożenia symetrycznie sztachetek oraz instrukcji.

Zestaw zawiera sztachety oraz stelaż do złożenia. Do przykręcenia kasety do furtki oraz montażu przęsła możemy użyć gładkiego słupka 70 x 70 x 2, H - 2200 mm lub 60 x 40 x 1,25, H - 2000 mm. Do montażu bramy oraz furtki przewidziano słupki 70 x 70 x 2, H - 2200 mm z nitonakrętką. Kierunek otwierania furtki określamy w momencie skręcania stelażu.

### DOSTĘPNE WYMIARY PRODUKTU

WYMIARY BRAMY DWUSKRZYDŁOWEJ	Szerokość	4076 mm
	Wysokość	1500 mm
WYMIARY PRZĘSŁA	Szerokość	2000 mm
	Wysokość	1200 mm lub 1500 mm
WYMIARY FURTKI	Szerokość	938 mm
	Wysokość	1500 mm

Wszystkie elementy ocynkowane ogniowo i malowane proszkowo w kolorze ■ RAL 7016 mat.

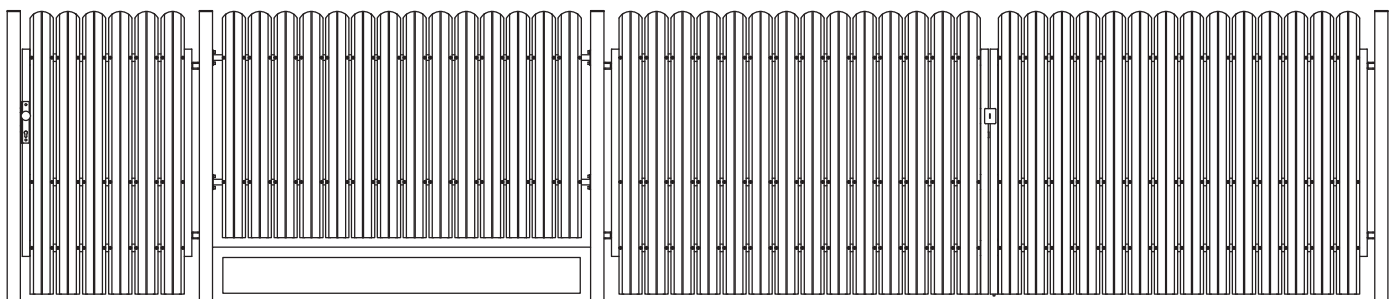

FURTKA

PRZĘSŁO OGRODZENIOWE

BRAMA DWUSKRZYDŁOWA



PRODUKT POLSKI



ZABEZPIECZENIE  
ANTYKOROZYJNE:  
CYNKOWANIE OGNIOWE,  
MALOWANIE PROSZKOWE



WAGA PRZĘSŁA  
W ZALEŻNOŚCI  
OD WYMIARU



SAMODZIELNY MONTAŻ



CERTYFIKAT SPEŁNIENIA  
NORM UNIJNYCH



## SYSTEM RIMINI

System ogrodzeniowy wykonany z profili zamkniętych.

Wzór, który idealnie wkomponuje się w każdą architekturę. Komplet ogrodzeniowy składa się z przęsła, furtki, bramy, słupków 70 x 70 x 2 do przęsła i 100 x 100 x 2 do bram i furtek oraz osprzętu montażowego. Elementy ocynkowane i malowane proszkowo.



### DOSTĘPNE WYMIARY PRODUKTU

WYMIARY BRAMY DWUSKRZYDŁOWEJ	Szerokość	3976 mm
	Wysokość	1400 mm
WYMIARY PRZĘSŁA	Szerokość	2000 mm
	Wysokość	1200 mm
WYMIARY FURTKI	Szerokość	938 mm
	Wysokość	1400 mm
WYMIARY BRAMY PRZESUWNEJ	Światło wjazdu	4000 mm
	Wysokość	1350 mm
	Całkowita długość skrzydła	6000 mm

Kolorystyka:

■ RAL 7016 mat oraz za dopłatą inne kolory.

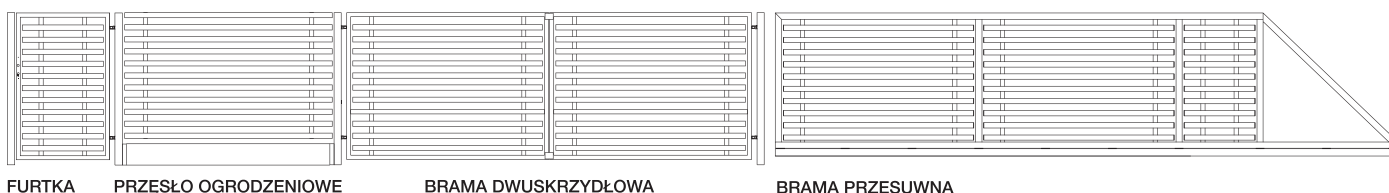

FURTKA

PRZĘSŁO OGRODZENIOWE

BRAMA DWUSKRZYDŁOWA

BRAMA PRZESUWNA



PRODUKT POLSKI



MOŻLIWOŚĆ MALOWANIA  
NA KOLORY RAL



ZABEZPIECZENIE  
ANTYKOROZYJNE



WAGA PRZĘSŁA



ŁATWY MONTAŻ



MOŻLIWOŚĆ  
AUTOMATYZACJI



CERTYFIKAT SPEŁNIENIA  
NORM UNIJNYCH





## SYSTEM ROMA

**ROMA to trwałe i proste ogrodzenie wykonane z profili zamkniętych.**

Idealnie nadaje się do wygrodzeń domów i posesji. Komplet ogrodzeniowy składa się z przęsła, furtki, bramy, słupków 70 x 70 x 2 do przęsła i 100 x 100 x 2 do bram i furtek oraz osprzętu montażowego. Elementy ocynkowane i malowane proszkowo.



### DOSTĘPNE WYMIARY PRODUKTU

<b>WYMIARY BRAMY DWUSKRZYDŁOWEJ</b>	Szerokość	2976 lub 3976 mm
	Wysokość	1400 mm
<b>WYMIARY PRZĘSŁA</b>	Szerokość	2000 mm
	Wysokość	1200 mm
<b>WYMIARY FURTKI</b>	Szerokość	938 mm
	Wysokość	1400 mm
<b>WYMIARY BRAMY PRZESUWNEJ</b>	Światło wjazdu	4000 mm
	Wysokość	1370 mm
	Całkowita długość skrzydła	6000 mm

Kolorystyka:

■ RAL 9005, ■ RAL 9005 mat, ■ RAL 7016, ■ RAL 7016 mat oraz za dopłatą inne kolory.

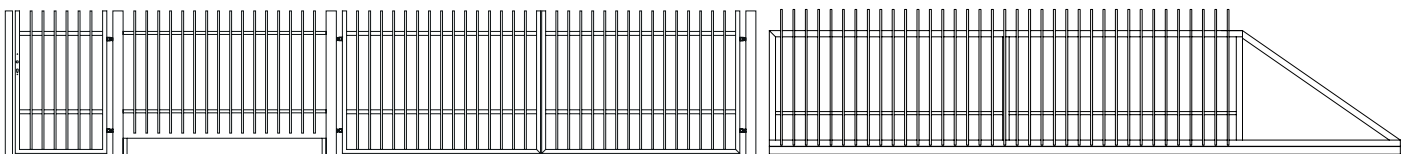

FURTKA

PRZĘSŁO OGRODZENIOWE

BRAMA DWUSKRZYDŁOWA

BRAMA PRZESUWNA



PRODUKT POLSKI



MOŻLIWOŚĆ MALOWANIA NA KOLORY RAL



ZABEZPIECZENIE ANTYKOROZYJNE



WAGA PRZĘSŁA



ŁATWY MONTAŻ



MOŻLIWOŚĆ AUTOMATYZACJI



CERTYFIKAT SPEŁNIENIA NORM UNIJNYCH



## SYSTEM ANCONA

System ogrodzeniowy wykonany z profili zamkniętych, wyróżniający się zdobieniem w kształcie rombu.

Wzór zdobiony rombem w górnej jego części. Idealnie nadaje się do wygradzeń domów i posesji. Komplet ogrodzeniowy składa się z przęsła, furtki, bramy, słupków 70 x 70 x 2 do przęsła i 100 x 100 x 2 do bram i furtek oraz osprzętu montażowego. Elementy ocynkowane i malowane proszkowo.



### DOSTĘPNE WYMIARY PRODUKTU

WYMIARY BRAMY DWUSKRZYDŁOWEJ	Szerokość	3976 mm
	Wysokość	1450 mm
WYMIARY PRZĘSŁA	Szerokość	2000 mm
	Wysokość	1250 mm
WYMIARY FURTKI	Szerokość	938 mm
	Wysokość	1450 mm
WYMIARY BRAMY PRZESUWNEJ	Światło wjazdu	4000 mm
	Wysokość	1390 mm
	Całkowita długość skrzydła	6000 mm

Kolorystyka:

■ RAL 9005, ■ RAL 9005 mat, ■ RAL 7016, ■ RAL 7016 mat oraz za dopłatą inne kolory.

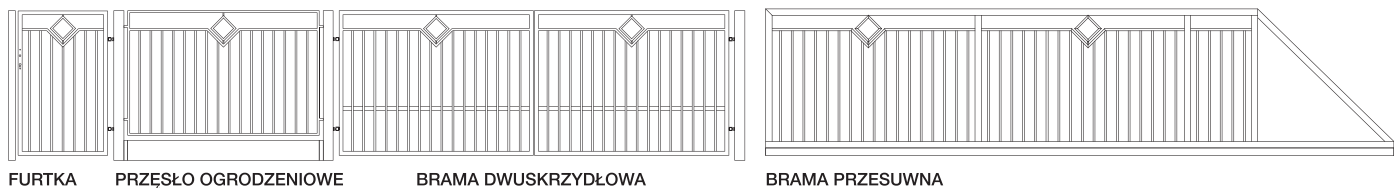

PRODUKT POLSKI



MOŻLIWOŚĆ MALOWANIA  
NA KOLORY RAL



ZABEZPIECZENIE  
ANTYKOROZYJNE



WAGA PRZĘSŁA



ŁATWY MONTAŻ



MOŻLIWOŚĆ  
AUTOMATYZACJI



CERTYFIKAT SPEŁNIENIA  
NORM UNIJNYCH



## SYSTEM TRENTO

Innowacja wśród systemów ogrodzeniowych, polegająca na unikalnym systemie mocowania poprzez nitowanie.

Prostota, a zarazem estetyka i trwałość konstrukcji pozwalają na luksusowe wyгородzenie Twojej posesji. Komplet ogrodzeniowy składa się z przęsła, furki, bramy, słupków 70 x 70 x 2 do przęsła i 100 x 100 x 3 do bram i furtek oraz osprzętu montażowego. Elementy ocynkowane i malowane proszkowo.



### DOSTĘPNE WYMIARY PRODUKTU

WYMIARY BRAMY DWUSKRZYDŁOWEJ	Szerokość	3976 mm
	Wysokość	1400 mm
WYMIARY PRZĘŚŁA	Szerokość	2000 mm
	Wysokość	1200 mm
WYMIARY FURTKI	Szerokość	938 mm
	Wysokość	1400 mm
WYMIARY BRAMY PRZESUWNEJ	Światło wjazdu	4000 mm
	Wysokość	1350 mm
	Całkowita długość skrzydła	6000 mm

Kolorystyka:

■ RAL 7021, ■ RAL 9005 mat.

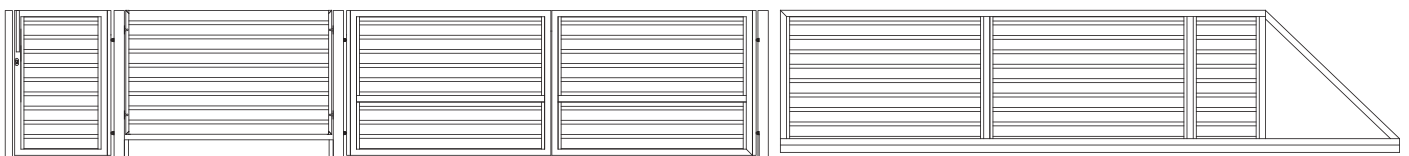

FURTKA

PRZĘŚŁO OGRODZENIOWE

BRAMA DWUSKRZYDŁOWA

BRAMA PRZESUWNA



PRODUKT POLSKI



MOŻLIWOŚĆ MALOWANIA NA KOLORY RAL



ZABEZPIECZENIE ANTYKOROZYJNE



WAGA PRZĘŚŁA



ŁATWY MONTAŻ



SYSTEM ZAUTOMATYZOWANY



CERTYFIKAT SPEŁNIENIA NORM UNIJNYCH



## SYSTEM TORINO

System ogrodzeniowy zachowany w klasycznej formie, zapewniającej estetyczne, trwałe i nieprzemijające wzornictwo.

Doskonale nadaje się do wygrodzeń domów i posesji. Komplet ogrodzeniowy składa się z pręśła, furtki, bramy, słupków 70 x 70 x 2 do pręśła i 100 x 100 x 2 do bram i furtek oraz osprzętu montażowego. Elementy ocynkowane i malowane proszkowo.



### DOSTĘPNE WYMIARY PRODUKTU

WYMIARY BRAMY DWUSKRZYDŁOWEJ	Szerokość	3976 mm
	Wysokość	1450 mm
WYMIARY PRĘŚŁA	Szerokość	2000 mm
	Wysokość	1250 mm
WYMIARY FURTKI	Szerokość	938 mm
	Wysokość	1450 mm
WYMIARY BRAMY PRZESUWNEJ	Światło wjazdu	4000 mm
	Wysokość	1400 mm
	Całkowita długość skrzydła	6000 mm

Kolorystyka:

■RAL 9005, za dopłatą inne kolory.

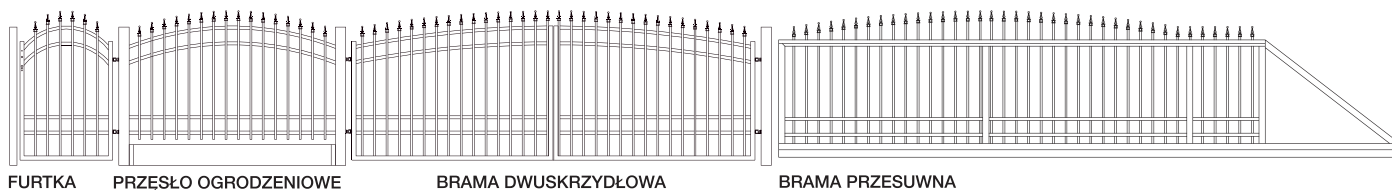

PRODUKT POLSKI



MOŻLIWOŚĆ MALOWANIA NA KOLORY RAL



ZABEZPIECZENIE ANTYKOROZYJNE



WAGA PRĘŚŁA



ŁATWY MONTAŻ



MOŻLIWOŚĆ AUTOMATYZACJI



CERTYFIKAT SPEŁNIENIA NORM UNIJNYCH



## SYSTEM GENUA

System ogrodzeniowy o nieprzeciętnym wzornictwie.

Zastosowanie formy łuków przełożyło się na uzyskanie wyjątkowego designu. Doskonale nadaje się do wygrodzień domów i posesji. Komplet ogrodzeniowy składa się z przęsła, furtki, bramy, słupków 70 x 70 x 2 do przęsła i 100 x 100 x 2 do bram i furtek oraz osprzętu montażowego. Elementy ocynkowane i malowane proszkowo.



### DOSTĘPNE WYMIARY PRODUKTU

WYMIARY BRAMY DWUSKRZYDŁOWEJ	Szerokość	3976 mm
	Wysokość	1450 mm
WYMIARY PRZĘSŁA	Szerokość	2000 mm
	Wysokość	1250 mm
WYMIARY FURTKI	Szerokość	938 mm
	Wysokość	1450 mm
WYMIARY BRAMY PRZESUWNEJ	Światło wjazdu	4000 mm
	Wysokość	1400 mm
	Całkowita długość skrzydła	6000 mm

Kolorystyka:

■ RAL 9005 mat i ■ RAL 7016 mat, za dopłatą inne kolory.

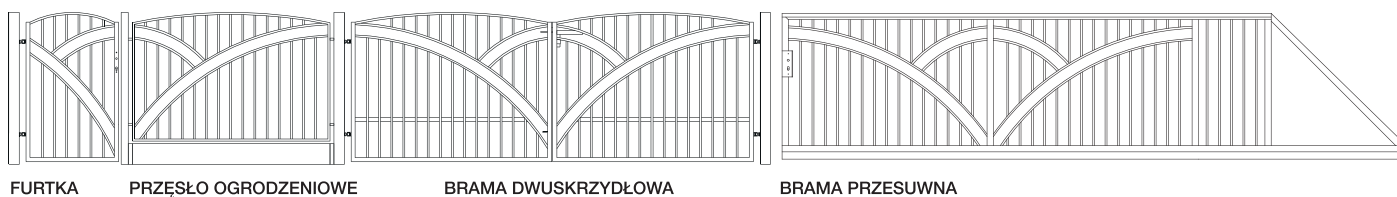

PRODUKT POLSKI	MOŻLIWOŚĆ MALOWANIA NA KOLORY RAL	ZABEZPIECZENIE ANTYKOROZYJNE	WAGA PRZĘSŁA	ŁATWY MONTAŻ	MOŻLIWOŚĆ AUTOMATYZACJI	CERTYFIKAT SPEŁNIENIA NORM UNIJNYCH



## SYSTEM PARMA

Odrodzenie trwałego i bezpiecznego stylu wzornictwa. Renesans niezawodnych i wytrzymałych produktów dających satysfakcję w połączeniu z estetyką.

Profile konstrukcyjne oraz wypełnienie tworzą kompozycję przypominającą układem żaluzje. Idealnie nadaje się do wygrodzeń domów i posesji. Komplet ogrodzeniowy składa się z przęsła, furtki, bramy, słupków 70 x 70 x 2 do przęsła i 100 x 100 x 2 do bram i furtek oraz osprzętu montażowego. Elementy ocynkowane ogniowo i malowane proszkowo.



### DOSTĘPNE WYMIARY PRODUKTU

WYMIARY BRAMY DWUSKRZYDŁOWEJ	Szerokość	3976 mm
	Wysokość	1450 mm
WYMIARY PRZĘSŁA	Szerokość	2000 mm
	Wysokość	1250 mm
WYMIARY FURTKI	Szerokość	938 mm
	Wysokość	1450 mm
WYMIARY BRAMY PRZESUWNEJ	Światło wjazdu	4000 mm
	Wysokość	1400 mm
	Całkowita długość skrzydła	6000 mm

Kolorystyka:

■ RAL 9005 mat, ■ RAL 7016 mat, ■ wersja w ocynku ogniowym.

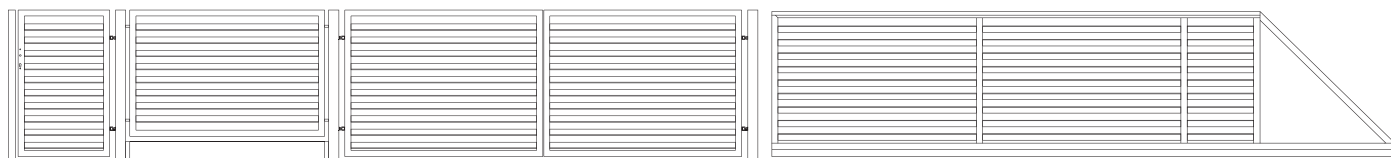

FURTKA

PRZĘSŁO OGRODZENIOWE

BRAMA DWUSKRZYDŁOWA

BRAMA PRZESUWNA



PRODUKT POLSKI



MOŻLIWOŚĆ MALOWANIA  
NA KOLORY RAL



ZABEZPIECZENIE  
ANTYKOROZYJNE



WAGA PRZĘSŁA



ŁATWY MONTAŻ



MOŻLIWOŚĆ  
AUTOMATYZACJI



CERTYFIKAT SPEŁNIENIA  
NORM UNIJNYCH



Ogrodzenie gabionowe składa się ze słupów wykonanych z ceowników zimnogiętych z elementami złącznymi i spinkami.

Wypełnienie stanowi panel ogrodzeniowy wg uznania klienta w dowolnej wysokości. Pomiedzy panelami ułożono różnokolorowe kamienie w fantazyjne wzory. Ogrodzenie to może być doskonałą ozdobą Twojej posesji. Na zamówienie wykonujemy również podmurówki oraz słupy gabionowe. Elementy ocynkowane ogniuowo.

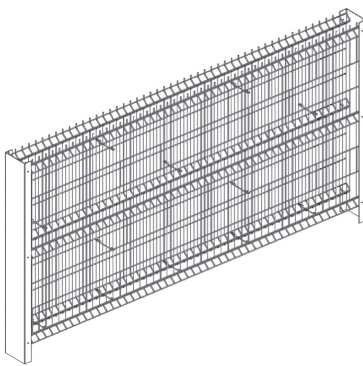

System ogrodzeniowy

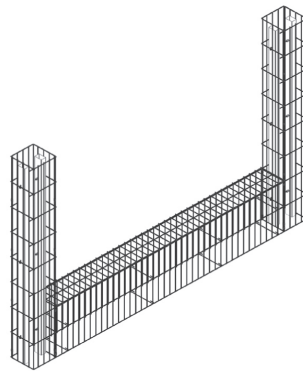

Podmurówka wraz ze słupami gabionowymi

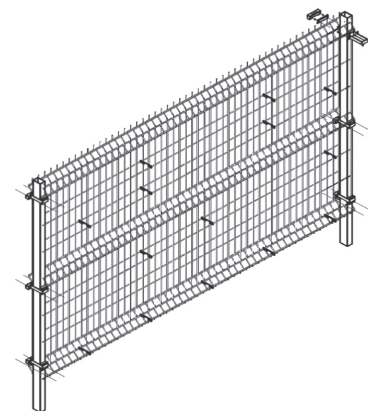

System ogrodzeniowy „Light”



PRODUKT POLSKI



MOŻLIWOŚĆ MALOWANIA  
NA KOLORY RAL



ZABEZPIECZENIE  
ANTYKOROZYJNE



GRUBY PRZEKRÓJ  
PROFILA



ŁATWY MONTAŻ



CERTYFIKAT SPEŁNIENIA  
NORM UNIJNYCH



## NAPĘD BRAM DWUSKRZYDŁOWYCH

MAC należy do gamy siłowników elektromechanicznych do bram skrzydłowych, dostępne w wersji na 230V oraz 24V. Gwarantujemy 3 lata prawidłowego działania w zakresie niezawodnej pracy w temperaturach od  $-20^{\circ}\text{C}$  do  $+50^{\circ}\text{C}$ . W 100% włoska produkcja, w pełni kompletny zestaw oznaczony znakiem CE.

Wszystkie elementy i podzespoły ruchome wykonane są z materiałów metalowych najwyższej jakości - bez teflonu. Napęd wyposażony jest w mechaniczne wyłączniki krańcowe i nie wymaga dodatkowego blokowania skrzydeł. Przesuw realizowany jest za pomocą śruby ślimakowej - nie zasysa wilgoci do silnika i jest w pełni samohamowny. Funkcja automatycznego zamknięcia.

## ZALETY

- Możliwość programowania wielu pilotów (30).
- Możliwość programowania z domofonem.

Zestaw zawiera:

- 2 x siłownik,
- centralka w obudowie wodoszczelnej,
- lampa LED z anteną,
- 1 komplet fotokomórek antyzmiażdżeniowych,
- 1 x pilot 2-kanałowy gwarantujący bezpieczną pracę.



DANE TECHNICZNE	MAC	MAC24
Napięcie zasilania silnika (V)	230V	24V
Moc pobierana (W)	300	60
Siła ciągu (N)	1650	1000
Całkowity czas otwarcia (s)	21	22
Czas otwierania o kąt $90^{\circ}$ (s)*	16	16
Czas pracy (ilość manewrów/h)	18	40
Maksymalna ilość manewrów na dobę (24h)	90	90
Wbudowany kondensator ( $\mu\text{F}$ )	8	/
Zakres temperatur pracy ( $^{\circ}\text{C}$ )	$-21 \div 50$	$-21 \div 50$
Zabezpieczenie termiczne silnika ( $^{\circ}\text{C}$ )	150	/
Waga produktu z opakowaniem (Kg)	8,8	8,8
Ciśnienie akustyczne (dBA)	$< 70$	$< 70$
Stopień ochrony	IPX4	IPX4

\*Czas otwarcia skrzydła przy  $90^{\circ}$  może być niższy odpowiednio do geometrii instalacji.





## NAPĘD BRAM PRZESUWNYCH

### Zestaw LIVI 6NET

Zestaw do bram samonośnych do 600 kg.

Zawiera:

- motoreduktor,
- lampę LED z anteną,
- fotokomórki 1 kpl.,
- pilot dwukanałowy 1 szt.,
- centralkę NET230N.

### Zestaw LIVI 9NET

Zestaw do bram samonośnych do 900 kg.

Zawiera:

- motoreduktor z podstawą,
- fotokomórki 1 kpl.,
- pilot dwukanałowy 2 szt.,
- centralkę NET230N.

## ZALETY

- Możliwość programowania wielu pilotów (99).
- Możliwość programowania z domofonem.
- Możliwość komunikacji z telefonem komórkowym\*.



\*Po zakupieniu urządzenia NET-NODE.

DANE TECHNICZNE	LIVI 6NET	LIVI 9NET
Napięcie zasilania silnika (V)	230V	230V
Moc pobierana (W)	320	450
Siła ciągu (N)	340	490
Cykl pracy (ilość manewrów/h)	18	11
Maksymalna ilość manewrów na dobę (24h)	60	40
Wbudowany kondensator (µF)	8	12,5
Zakres temperatur pracy (°C)	-21 ÷ 50	-21 ÷ 50
Zabezpieczenie termiczne silnika (°C)	140	160
Prędkość (m/min)	10	10
Zębatki serii	Z16	Z16
Waga produktu z opakowaniem (Kg)	11	12,5
Ciśnienie akustyczne (dBA)	< 70	< 70
Stopień ochrony	IPX4 (IP44 z magnetycznymi wyłącznikami krańcowymi)	IPX4 (IP44 z magnetycznymi wyłącznikami krańcowymi)



Zaślepki



Zaślepka do słupka prostokątnego



Zaślepka do słupka okrągłego



Nakładka na nakrętkę

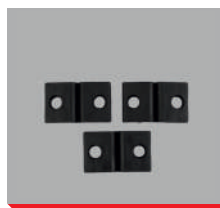

Obejma do drutu „książeczka”



Uchwyt paneli „AVO-CLIP”



Śruba hakowa z nakrętką zrywalną



Wkręt samowierzący do metalu



Śruba podsadzana M 8x25



Zacisk mocujący

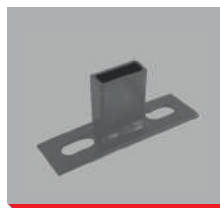

Uchwyt montażowy ROMA, BERGAMO II, RIMINI



Spinka do drutu, łącznik paneli



Obejma pośrednia



Obejma początkowa



Obejma narożna



Obejma pośrednia do słupków okrągłych



Obejma początkowa do słupków okrągłych



Uchwyt przęsła ozdobnego

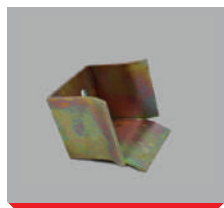

Koszyk najazdowy bramy samonośnej



Rolka prowadząca z tworzywa



Rolka najazdowa



Chwytek górny bramy samonośnej



Wózek do bramy samonośnej z podstawą



Listwa zębata



Wkładki do zamków



Szyld z klamką

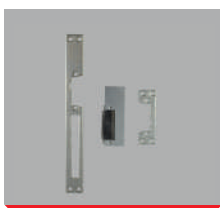

Elektrozamek z okuciami



Kasety elektrozamka



Zamek hakowy



Zamek wpuszczany



Zawias śrubowy



Zawias wkręcany



Kaseta prosta



Obejma strzemienna



Ceownik do mocowania deski ozdobnej



Deska płukana

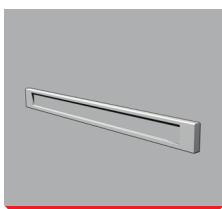

Deska dwustronna prosta

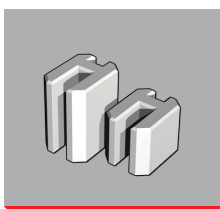

Łącznik betonowy prosty

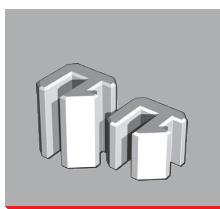

Łącznik betonowy narożny

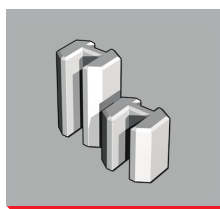

Łącznik betonowy końcowy



**Transport i spedycja są jedną z trzech kluczowych działalności Grupy Jarmex.**

Flota Jarmex Trans to nowoczesne i ekologiczne samochody ciężarowe, spełniające europejskie normy emisji spalin EURO 5 i EURO 6. Obecnie dysponujemy ponad 60 tirami, z czego 30 to nasze pojazdy, a ponad 30 to zatrudnieni przewoźnicy.

Stawiamy na bezpieczeństwo, dlatego wszystkie pojazdy wyposażone są w Satelitarny System Monitoringu GPS, gwarantujący bezpośrednią kontrolę realizacji zleceń.

Czynności spedycyjno-przewozowe podlegają ochronie na podstawie polis ubezpieczeniowych OC przewoźnika w ruchu krajowym, międzynarodowym oraz OC spedycji.

## OFERUJEMY

- transport krajowy
- transport międzynarodowy
- spedycja krajowa
- spedycja międzynarodowa

Gwarancję jakości oferowanych usług poświadczają Certyfikat Rzetelna Firma. Nasz zespół tworzą specjaliści z wieloletnią znajomością branży transportowej, działający w zespołach doświadczonych, kompetentnych i ambitnych ludzi.





# KATALOG PRODUKTÓW

*Ogrodzimy co chcesz...*



*... dostarczymy gdzie chcesz.*

**GRUPA JARMEX**  
[www.jarmex.com.pl](http://www.jarmex.com.pl)

